

FRIGIDAIRE

Todo sobre el

Uso & Cuidado

De su Deshumidificador

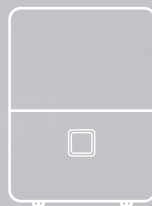

ÍNDICE DE CONTENIDOS

Instrucciones importantes sobre seguridad	2	Cuidados y limpieza	10
Ubicación	3	Almacenado	10
Funcionamiento	3	Sonidos normales	10
Funciones de su aparato de deshumidificador	4	Antes de llamar	11
Instrucciones de operación	4-9	Limitado Garantía principal del aparato	12

Importantes Instrucciones de Seguridad

⚠️ ATENCIÓN:

Este MANUAL DE USO Y CUIDADOS proporciona instrucciones de operación específicas para su modelo. Use el aparato de deshumidificador sólo como se indica en este MANUAL DE USO Y CUIDADOS. Estas instrucciones no están concebidas para cubrir cualquier eventualidad que pueda suceder. Debe emplear precaución y sentido común al instalar, operar y mantener cualquier aparato.

⚠️ PRECAUCIÓN

Evite el riesgo de incendio o choque eléctrico. No use un alargador ni un adaptador de tomacorrientes. No remueva ninguna clavija del enchufe.

Tomacorrientes polarizado

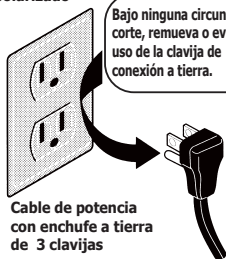

Cable de potencia con enchufe a tierra de 3 clavijas

⚠️ PRECAUCIÓN

Por su seguridad

- No almacene gasolina ni otros líquidos o vapores inflamables alrededor de este u otro aparato eléctrico. Lea las etiquetas del producto sobre inflamabilidad y otras advertencias.
- Deseche el agua del cubo. Este agua no es potable y no puede usarse para beber.

⚠️ PRECAUCIÓN

Información eléctrica

- Para su seguridad y protección, este deshumidificador está equipado con un enchufe a tierra de tres clavijas, colocado en el cable de potencia. Bajo ninguna circunstancia corte o quite la clavija redonda del enchufe.
- Su deshumidificador debe estar enchufado directamente a un receptáculo de tres clavijas debidamente polarizado y puesto a tierra. Si el receptáculo de pared que Ud piensa usar no acepta un enchufe de tres clavijas, o si no está seguro que la toma está correctamente puesta a tierra o protegida por un fusible retardante o corta-corriente, solicite a un electricista calificado que instale la toma adecuada según lo indica el Código Nacional de Electricidad (National Electrical Code) y los códigos y ordenanzas locales en vigencia. No use un cable de extensión o un enchufe adaptador.
- Nunca desenchufe el deshumidificador tirando del cable de potencia. Siempre tome el enchufe de manera firme y tire en forma directa desde el receptáculo.
- No apriete, ni doble ni anude el cable de potencia.

⚠️ PRECAUCIÓN

Precauciones para Seguridad de los Niños

- Destruya la caja, las bolsas plásticas y todo el material de empaque inmediatamente después de desempacar el deshumidificador. Los niños nunca deben usar estos ítems para jugar.
- No deje solos a los niños en un área donde esté funcionando el aparato. No les permita sentarse ni pararse sobre el aparato.
- El uso de este aparato no está dirigido a personas (incluido niños) con capacidades mentales, sensoriales o físicas reducidas, con falta de conocimientos, a no ser que se les haya proporcionado supervisión o instrucción en relación al uso del aparato por una persona responsable de la seguridad.
- Se debería supervisar a los niños para asegurar que no juegan con el aparato.

⚠️ PRECAUCIONES DE SEGURIDAD

PELIGRO! Evite Lesiones Serias o Muerte

- Este deshumidificador no contiene partes con service de usuario. Siempre llame un service autorizado Electrolux para las reparaciones.
- No introduzca sus dedos u objetos dentro del área de descarga de aire o de la rejilla trasera de la unidad.
- No inicie ni detenga el deshumidificador desenchufando el cable o apagando la potencia de la caja eléctrica.
- No corte ni dañe el cable. No tire del cable.
- Si el cable está dañado solo lo debe reemplazar un service autorizado Electrolux.
- En el caso de mal funcionamiento (chispazos, olor a quemado, etc.) detenga inmediatamente la operación, desconecte el cable y llame un service autorizado Electrolux.
- No opere el deshumidificador con manos mojadas. No beba el agua del deshumidificador.
- Si el cable de alimentación está dañado, debe ser sustituido por el fabricante, su agente de servicio o una persona cualificada para evitar riesgos.
- Se debe instalar el aparato según las regulaciones de cableado nacionales.

⚠️ PRECAUCIONES DE SEGURIDAD

ADVERTENCIA! Evite lesiones o daño a la unidad u otros objetos de su propiedad

- No dirija el flujo de aire hacia la estufa hogar ya que esto podría causar llamaradas.
- No se suba ni coloque objetos sobre la unidad. No cuelgue objetos de la unidad.
- No coloque recipientes con líquidos sobre la unidad.
- Apague el deshumidificador en la fuente de potencia cuando no será usado por un periodo de tiempo prolongado.
- Cuando opere la unidad verifique que los filtros de aire estén en su lugar.
- No bloquee ni cubra la rejilla de entrada, el área de descarga ni los puertos de salida.
- Asegúrese que todo equipo eléctrico/electrónico esté al menos a una yarda (0,914m) de la unidad.
- No use ni almacene gases inflamables cerca de la unidad.

Funciones de su aparato de deshumidificador

CONTROL ELECTRÓNICO

Antes de comenzar, familiarícese con el panel de control y todas sus funciones (como se muestra a continuación).

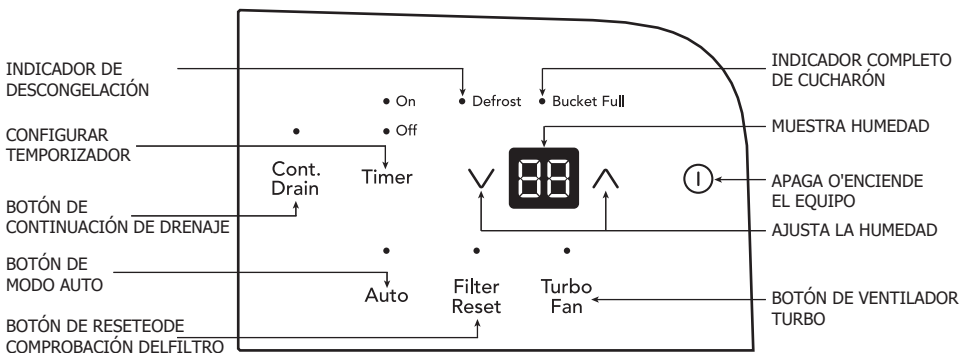

Instrucciones de operación

Deje que la unidad alcance la temperatura ambiente antes de operar. Para comenzar a operar el deshumidificador, siga estos pasos:

📌 NOTA:

La unidad deberá estar en forma vertical durante una hora antes de funcionar.

1. Enchufe el cable en la toma de 115 volt AC debidamente puesta a tierra.

📌 NOTA:

Si está encendida la luz de "RECIPIENTE LLENO", quítelo y luego re-instale para fijar nuevamente el pulsador de flotante.

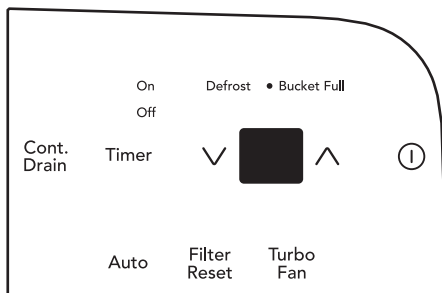

Instrucciones de operación (continuación)

2. Para encender la unidad presione el botón . La unidad funcionará en modo "Auto" (Automático). En este modo, la unidad configurará automáticamente una velocidad de ventilador y humedad cómoda según el entorno interior. En este modo, no se puede cambiar el deshumificador configurado.

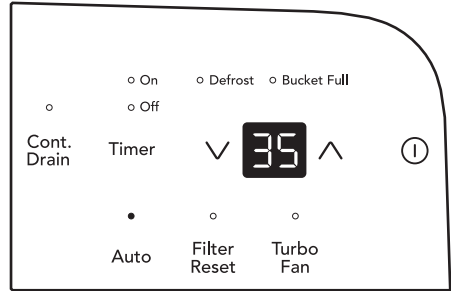

3. Se recomienda pulsar el botón de drenaje Cont. para usar la configuración CONTINUA durante los primeros tres o cuatro días hasta que hayan terminado los olores de sudor y humedad. En esta configuración la unidad ejecutará la máxima potencia y la pantalla mostrará la humedad actual en la habitación.

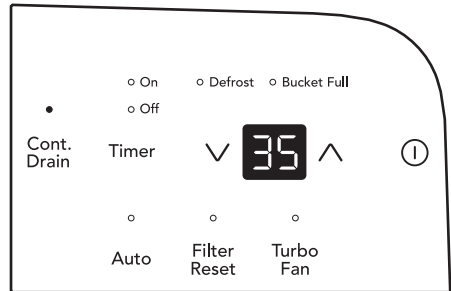

4. Pulse el botón de ventilador turbo para activar la función de ventilador turbo. En esta función la unidad funcionará con la velocidad del ventilador alta para maximizar la velocidad de deshumificación.

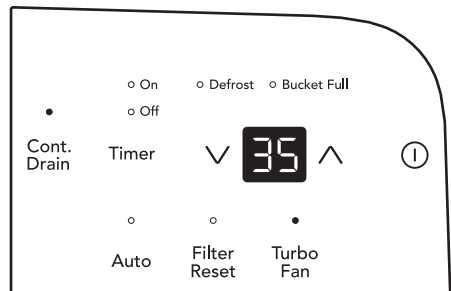

Instrucciones de operación

Instrucciones de operación (continuación)

5. Después de unos días, cuando haya bajado la Humedad relativa, pulse el botón de drenaje Cont. para desactivar la función de drenaje Cont. y luego pulse los botones de HUMEDAD ∇ o \wedge para escoger un valor entre el 35 % y el 85 %, para que las habitaciones se mantengan en una humedad cómoda. Al presionar los botones ∇ o \wedge cambiará la selección de humedad en incrementos del 5%. La pantalla de visualización indicará la humedad actual en la habitación 5 segundos después de configurar la humedad deseada.

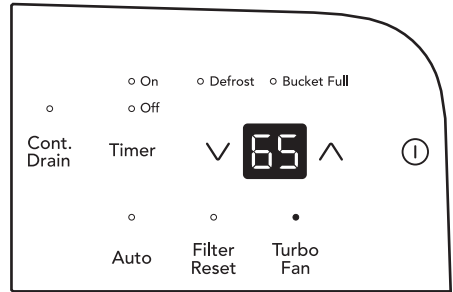

6. Cuando la unidad está encendida, pulse primero el botón del Temporizador, la luz indicadora del temporizador apagado se ilumina. Indica que se ha iniciado el programa de Auto Stop (Parada automática). Pulse de nuevo y la luz del indicador del temporizador encendido se ilumina. Indica que se ha iniciado el programa de Auto Start (Inicio automático).

Cuando la unidad está apagada, pulse primero el botón del Temporizador, la luz indicadora del TEMPORIZADOR ENCENDIDO se ilumina. Indica que se ha iniciado el programa de Auto Start. Pulse de nuevo, la luz del indicador del temporizador encendido se ilumina. Indica que se ha iniciado el programa de Auto Stop.

Pulse o mantenga pulsado el panel ARRIBA o ABAJO para cambiar el plazo del temporizador en incrementos de 0,5 horas, hasta 10 horas, luego en incrementos de 1 hora hasta 24 horas. El control realiza la cuenta atrás del tiempo que queda hasta el inicio.

El tiempo seleccionado se registrará en 5 segundos y el sistema revertirá automáticamente hacia atrás la pantalla a la configuración de humedad previa.

Cuando se configuran los tiempos de Inicio automático y parada automática, dentro de la misma secuencia del programa, las luces indicadoras del TEMPORIZADOR de ENCENDIDO y APAGADO se iluminan identificando ambos temporizadores de ENCENDIDO y APAGADO que ahora están programados.

ENCENDER o APAGAR la unidad en cualquier momento o ajustar la configuración de temporizador a 0.0 cancelará automáticamente la función de Auto Start/Stop.

Cuando la ventana de la pantalla LED muestra el código P2, la función de Auto Start/Stop también se cancelará.

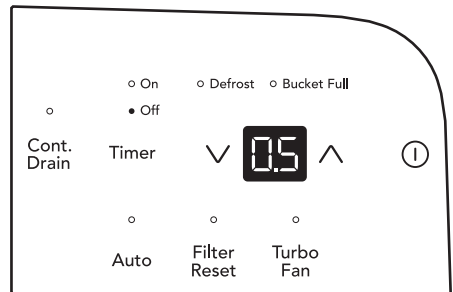

NOTA:

1. Antes de ingresar la fijación TEMPORIZADOR, asegúrese de que la unidad reciba el suministro eléctrico.
2. Antes de ingresar la fijación TEMPORIZADOR, asegúrese de presionar primero el botón HUMEDAD ∇ o \wedge para fijar la humedad ambiente deseada.

Instrucciones de operación (continuación)

7. La luz CLEAN FILTER se encenderá tras 250 horas de operación. En ese momento consulte la sección de cuidados y limpieza para quitar y limpiar el filtro. Una vez limpiado el filtro, para apagar la luz simplemente presione el botón FILTER.

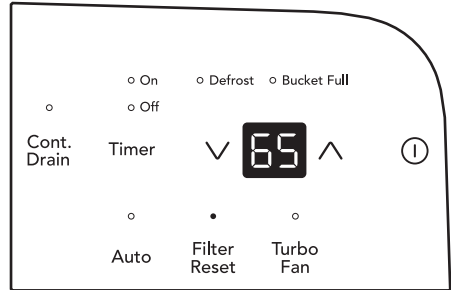

8. Cuando el hielo se acumula en el serpentín del evaporador, el compresor finalizará el ciclo y continuará funcionando hasta que desaparezca el hielo.

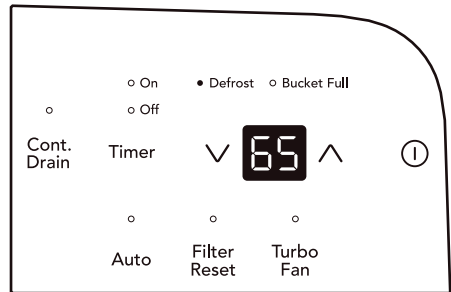

9. Para apagar la unidad, presione el botón ENCENDIDO / APAGADO.

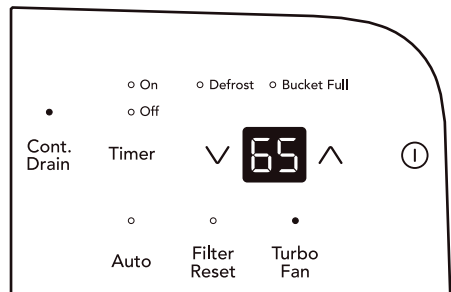

NOTA: Después de una caída general de corriente, la unidad mantendrá memorizada la última configuración y se restaurará a la misma una vez la corriente sea restaurada.

Instrucciones de operación

Códigos Fallas

1. Si en la pantalla se lee "AS" o "ES", ha fallado un sensor. Contacte a su Centro de Servicio Autorizado Frigidaire.

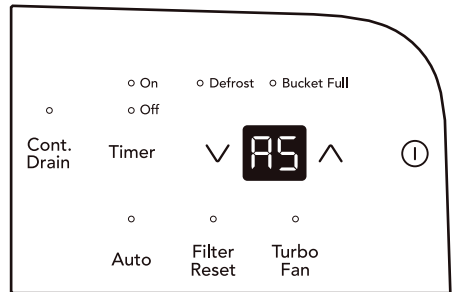

3. Si la pantalla muestra "P2", el cucharón está lleno o retirado o no está en la posición correcta. Vuelva a colocar el cucharón en la posición correcta.

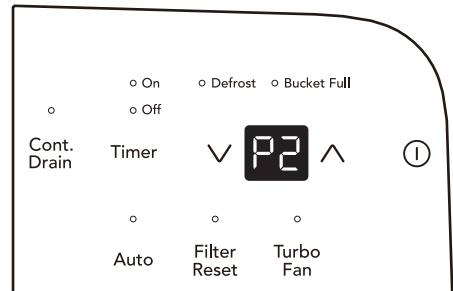

Quitar el Agua Acumulada

1. Vaciar el Recipiente:
 - a. Cuando el recipiente está lleno la unidad se apagará y se encenderá la luz indicadora RECIPIENTE LLENO.
 - b. No mueva la unidad en este momento, pues de lo contrario el agua puede llegar a derramarse en el piso.
 - c. Presione suavemente los lados del recipiente para sacarlo de la unidad.
 - d. Quite el recipiente como se indica en las fotos a continuación y vacíe el recipiente.
 - e. Vuelva a colocar el recipiente vacío en la unidad y una vez que esté correctamente colocado la unidad comenzará a funcionar nuevamente.
 - f. Deberá oír un clic cuando el recipiente esté en la posición correcta.

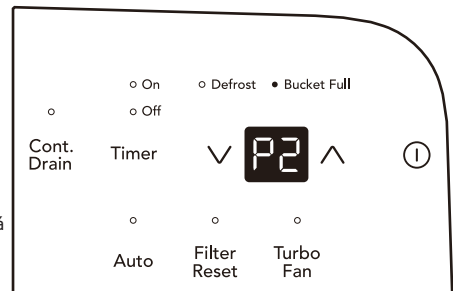

Quitar el Agua Acumulada (continuación)

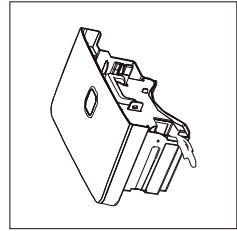
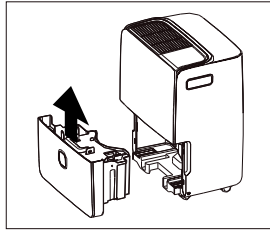
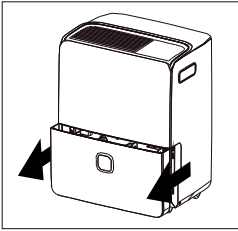

⚠ PRECAUCIÓN

Deseche el agua del cubo. Este agua no es potable y no puede usarse para beber.

2. Drenaje Continuo:

- Para un drenaje constante, necesitará una manguera de jardín y un desagote cercano para descargar el agua.
- Desatornille la tapa de drenaje en la parte posterior de la unidad. (fig.1)
- Inserte el extremo roscado hembra de la manguera en el conector de drenaje de la unidad. (fig. 2)
- Atornille la manguera de jardín en la pate roscada del conector de drenaje. (fig.3)
- Asegúrese que la manguera esté bien fijada para que no haya pérdidas.
- Dirija la manguera hacia el desagote, asegurándose que no haya dobleces que impidan que el agua fluya.
- Coloque el extremo de la manguera en el desagote. (fig.4)
- Seleccione la fijación de humedad y velocidad de ventilador deseadas para que comience el drenaje continuo.

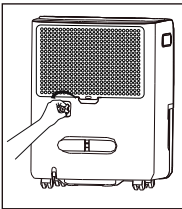

fig. 1

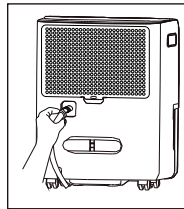

fig. 2

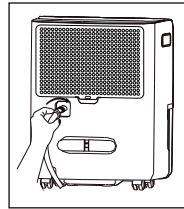

fig. 3

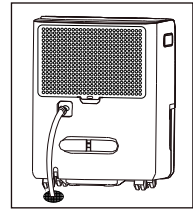

fig. 4

🔧 NOTA:

- Revise el cierre entre la manguera y el conector de drenaje. Si hay una pequeña pérdida, reemplace la rosca de la manguera y vuelva a afirmar la manguera.
- Se recomienda utilizar una manguera de drenaje deshumidificadora de 1/2" (12.7 mm) o más larga. Asegúrese de que no haya torceduras o elevaciones en la manguera.**
- Cuando no haya una manguera acoplada al conector de drenaje, asegúrese que la tapa de drenaje esté enroscada de manera segura al conector para evitar pérdidas.**

Cuidados y Limpieza & Almacenado

Cuidado y Limpieza

1. Filtro
 - a. Quite la rejilla trasera cada dos semanas según las condiciones de funcionamiento normales.
 - b. Para quitar la rejilla trasera, retire la rejilla hacia fuera (vea la figura en la izquierda).
 - c. Limpie la rejilla trasera con agua limpia y luego séquelo.
 - d. Vuelva a instalar la rejilla trasera.
2. Carcasa
 - a. Quite el polvo de la carcasa con un paño sin aceite o use un paño húmedo.
 - b. Limpie con aspiradora la rejilla usando el accesorio cepillo.
3. Recipiente para Agua
 - a. Limpie el recipiente con agua tibia y detergente.

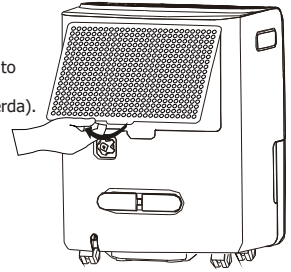

Almacenado

Cuando no se usa la unidad desenchufe y use el cubre cable indicado, para su modelo.

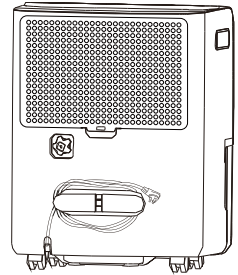

Sonidos normales

Sonido de ráfagas de aire

En la parte superior de la unidad, puede oír el sonido de ráfagas de aire que son movidas por el ventilador.

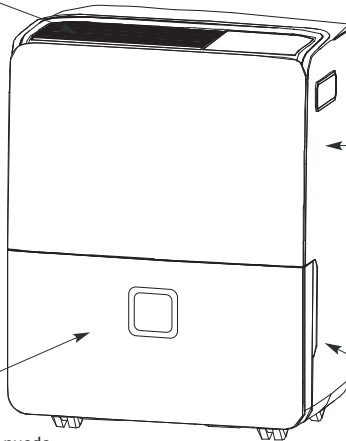

Goteo de sonido

El sonido del agua que gotea puede escucharse durante el ciclo de deshumidificación.

Borboteo/Siseo

Un sonido parecido a un "borboteo o siseo" puede escucharse debido al refrigerante pasando a través del evaporador durante una normal operación.

Traqueteo agudo

Los compresores modernos de alto rendimiento pueden presentar un traqueteo agudo durante el ciclo de deshumidificación.

Antes de llamar al servicio técnico, revise esta lista. Puede ahorrarle tiempo y costos. Esta lista incluye problemas comunes que no son consecuencia de un trabajo o materiales defectuosos en el equipo.

SUCESO	SOLUCIÓN
EL DESHUMIDIFICADOR NO FUNCIONA.	<p>El enchufe está desconectado. Afiance firmemente el enchufe en el tomacorrientes.</p> <p>El fusible o el diferencial del circuito eléctrico doméstico han saltado. Reemplace el fusible por uno retardante o restablezca el diferencial.</p> <p>El nivel de sequedad que ha seleccionado ha sido alcanzado. El deshumidificador se apaga automáticamente cuando ha quitado del aire la cantidad de humedad seleccionada. Si desea quitar más humedad, seleccione usando el botón o pulsador 'CONTINUO'. Después que el deshumidificador se inicia, fije el control en la fijación deseada.</p> <p>Recipiente no instalado correctamente. Ver "Quitar el Agua Recolectada".</p> <p>El agua del recipiente ha alcanzado el nivel prefijado. El deshumidificador se apaga automáticamente cuando esto ocurre. Vacíe el recipiente y vuelva a colocarlo en su posición.</p> <p>El deshumidificador no está encendido. Encienda la unidad.</p> <p>La luz "RECIPIENTE LLENO" está encendida. Quite el recipiente, vacíe el agua y re-instale correctamente.</p>
DESHUMIDIFICADOR TRABAJA DEMASIADO.	<p>Hay ventanas o puertas cercanas al deshumidificador que están abiertas al exterior. Cierre todas las ventanas o puertas que dan al exterior.</p> <p>El área a deshumidificar es demasiado grande. Chequee con su agente para ver si tiene la capacidad adecuada.</p> <p>El movimiento de aire a través del deshumidificador está bloqueado. Puede estar sucia la rejilla. Use el accesorio cepillo de la aspiradora para limpiar la rejilla. Ver "Cuidado y Limpieza". El deshumidificador debe estar colocado en un espacio donde no restrinja el flujo de aire hacia el circuito refrigerador o la salida por la rejilla frontal.</p> <p>El deshumidificador ha sido instalado o reiniciado recientemente. Cuanto mayor la humedad del ambiente, más tiempo tendrá que funcionar el deshumidificador.</p> <p>El deshumidificador está en modo CONT y permanecerá encendido en este modo, use el botón o pulsador de humedad para fijar un nivel mayor de RH% (humedad ambiente).</p>
EL DESHUMIDIFICADOR ESTA OPERANDO PERO EL AMBIENTE NO ESTA SUFICIENTEMENTE SECO.	<p>La fijación de humedad es demasiado alta. Presione el botón HUMEDAD o rote el pulsador a una fijación menor o seleccione CONTINUO para sequedad máxima.</p> <p>El deshumidificador ha sido instalado o reiniciado recientemente. Cuanto mayor la humedad del ambiente, más tiempo tardará en secar el aire del ambiente.</p> <p>El deshumidificador no tiene suficiente paso para operar. Si el flujo de aire hacia la salida de aire se bloquea, consulte "Elegir ubicación".</p> <p>La temperatura ambiente es demasiado baja. La unidad no funcionará satisfactoriamente si la temperatura ambiente está por debajo de 41 °F (5 °C). Ver "Condiciones de Funcionamiento".</p> <p>Ver causas bajo DESHUMIDIFICADOR TRABAJA DEMASIADO.</p>
APARECE ESCARCHA EN LAS BOBINAS DETRÁS DEL FILTRO	<p>El deshumidificador ha sido encendido recientemente. Esto es normal debido a que el refrigerante corre por el circuito. La escarcha generalmente desaparece dentro de los 60 minutos.</p> <p>La temperatura ambiente es demasiado baja. Todos los modelos funcionarán satisfactoriamente a temperaturas superiores a 41 °F (5 °C).</p>
RUIDO DE VENTILADOR.	<p>El aire se mueve a través del deshumidificador. Este es un sonido normal.</p>

Si estas soluciones no le sirven, llame al servicio técnico de Frigidaire al 1-800-944-9044(US)/1-800-265-8352(Canada).

Limitado Garantía principal del aparato

Su aparato está cubierto por una garantía limitada de un año, para reparaciones funcionales solamente. Durante un año desde la fecha original de compra, Electrolux pagará todos los costes de reparaciones o asumirá el coste del cambio de cualquier parte de este aparato que resulte ser defectuosa en materiales o en mano de obra, durante la instalación, el uso y el mantenimiento de dicho aparato de acuerdo con las instrucciones proporcionadas. Después de un año desde la fecha de compra original, el consumidor será el responsable del diagnóstico, la mano de obra y los costes de las partes, así como cualquier gasto incurrido durante el servicio de los componentes en la extracción, transporte o reinstalación.

Exclusiones Esta garantía no cubre lo siguiente:

1. Productos a los que se les quitaron o alteraron los números de serie originales o que no pueden determinarse con facilidad.
2. Productos que hayan sido transferidos del dueño original a un tercero o que no se encuentren en los EE.UU. o en Canadá.
3. Óxido en el interior o exterior de la unidad.
4. Los productos comprados "previamente usados o productos de muestra" no están cubiertos por esta garantía.
5. Pérdida de alimentos por fallas del refrigerador o congelador.
6. Productos utilizados para fines comerciales.
7. Las llamadas de servicio que no involucren el funcionamiento defectuoso ni los defectos de materiales o de mano de obra, o para electrodomésticos que no sean utilizados para uso normal del hogar o de acuerdo con las instrucciones proporcionadas.
8. Llamadas de servicio para corregir errores de instalación del electrodoméstico o para instruirlo sobre el uso del mismo.
9. Gastos para facilitar el acceso al electrodoméstico para el servicio, tales como la remoción de molduras, armarios, estantes, etc. que no eran parte del electrodoméstico cuando se envió de la fábrica.
10. Llamadas de servicio para reparar o reemplazar bombillas, filtros de aire, filtros de agua, otros consumibles, perillas, manijas u otras piezas decorativas.
11. Costos adicionales que incluyen, sin limitarse, cualquier llamada de servicio fuera de las horas de oficina, durante los fines de semana o días feriados, peajes, pasajes de transporte o millaje/kilometraje para llamadas de servicio en áreas remotas, incluyendo el estado de Alaska.
12. Daños al acabado del electrodoméstico o al hogar que hayan ocurrido durante la instalación, incluyendo, sin limitarse, los armarios, paredes, etc.
13. Daños causados por: servicio realizado por compañías de servicio no autorizadas, el uso de piezas que no sean piezas genuinas Electrolux o piezas obtenidas de personas que no pertenezcan a compañías de servicio autorizado, o causas externas como abuso, mal uso, suministro eléctrico inadecuado, accidentes, incendios, hechos fortuitos o desastres naturales.

RENUNCIA DE RESPONSABILIDAD DE GARANTÍAS IMPLÍCITAS; LIMITACIÓN DE ACCIONES LEGALES

LA ÚNICA Y EXCLUSIVA OPCIÓN DEL CLIENTE BAJO ESTA GARANTÍA LIMITADA ES LA REPARACIÓN O REEMPLAZO DEL PRODUCTO SEGÚN SE INDICA. LOS RECLAMOS BASADOS EN GARANTÍAS IMPLÍCITAS, INCLUYENDO LAS GARANTÍAS DE COMERCIALIZACIÓN O APTITUD DEL PRODUCTO PARA UN PROPÓSITO ESPECÍFICO, ESTÁN LIMITADOS A UN AÑO O AL PERÍODO MÍNIMO PERMITIDO POR LEY, PERO NUNCA MENOS DE UN AÑO. ELECTROLUX NO SERÁ RESPONSABLE POR DAÑOS CONSECUENTES O INCIDENTALES COMO POR EJEMPLO DAÑOS A LA PROPIEDAD Y GASTOS INCIDENTALES OCASIONADOS POR EL INCUMPLIMIENTO DE ESTA GARANTÍA ESCRITA O DE CUALQUIER GARANTÍA IMPLÍCITA. ALGUNOS ESTADOS Y PROVINCIAS NO PERMITEN LA EXCLUSIÓN O LIMITACIÓN DE DAÑOS INCIDENTALES O CONSECUENTES O LIMITACIONES EN LA DURACIÓN DE LAS GARANTÍAS IMPLÍCITAS, DE MANERA QUE PUEDE QUE ESTAS LIMITACIONES O EXCLUSIONES NO SE APLIQUEN EN SU CASO. ESTA GARANTÍA ESCRITA LE OTORGA DERECHOS LEGALES ESPECÍFICOS. ESO POSIBLE QUE TAMBIÉN TENGA OTROS DERECHOS QUE VARIAN DE UN ESTADO A OTRO.

Si tiene que solicitar servicio técnico

Guardé su recibo, el comprobante de entrega o cualquier otro registro de pago adecuado para establecer el período de la garantía si llegara a requerir servicio. Si se realiza la reparación, le conviene obtener y conservar todos los recibos. El servicio realizado bajo esta garantía debe ser obtenido a través de Electrolux utilizando las direcciones o números que se indican abajo.

Esta limitado garantía sólo se aplica en los Estados Unidos y Canadá. En los EE.UU., su electrodoméstico está garantizado por Electrolux Major Appliances North America, una división de Electrolux Home Products, Inc. En Canadá, su electrodoméstico está garantizado por Electrolux Canada Corp. Electrolux no autoriza a ninguna persona a cambiar o agregar ninguna obligación bajo esta garantía. Nuestras obligaciones de reparación y piezas bajo esta garantía deben ser realizadas por Electrolux o compañía de servicio autorizado. Las especificaciones o características del producto según se describen o ilustran están sujetas a cambio sin previo aviso.

EE. UU.
1.800.944.9044
Electrolux Major Appliances
10200 David Taylor Drive
Charlotte, NC 28262



Canadá
1.800.265.8352
Electrolux Canada Corp.
5855 Terry Fox Way
Mississauga, Ontario, Canada
L5V 3E4